

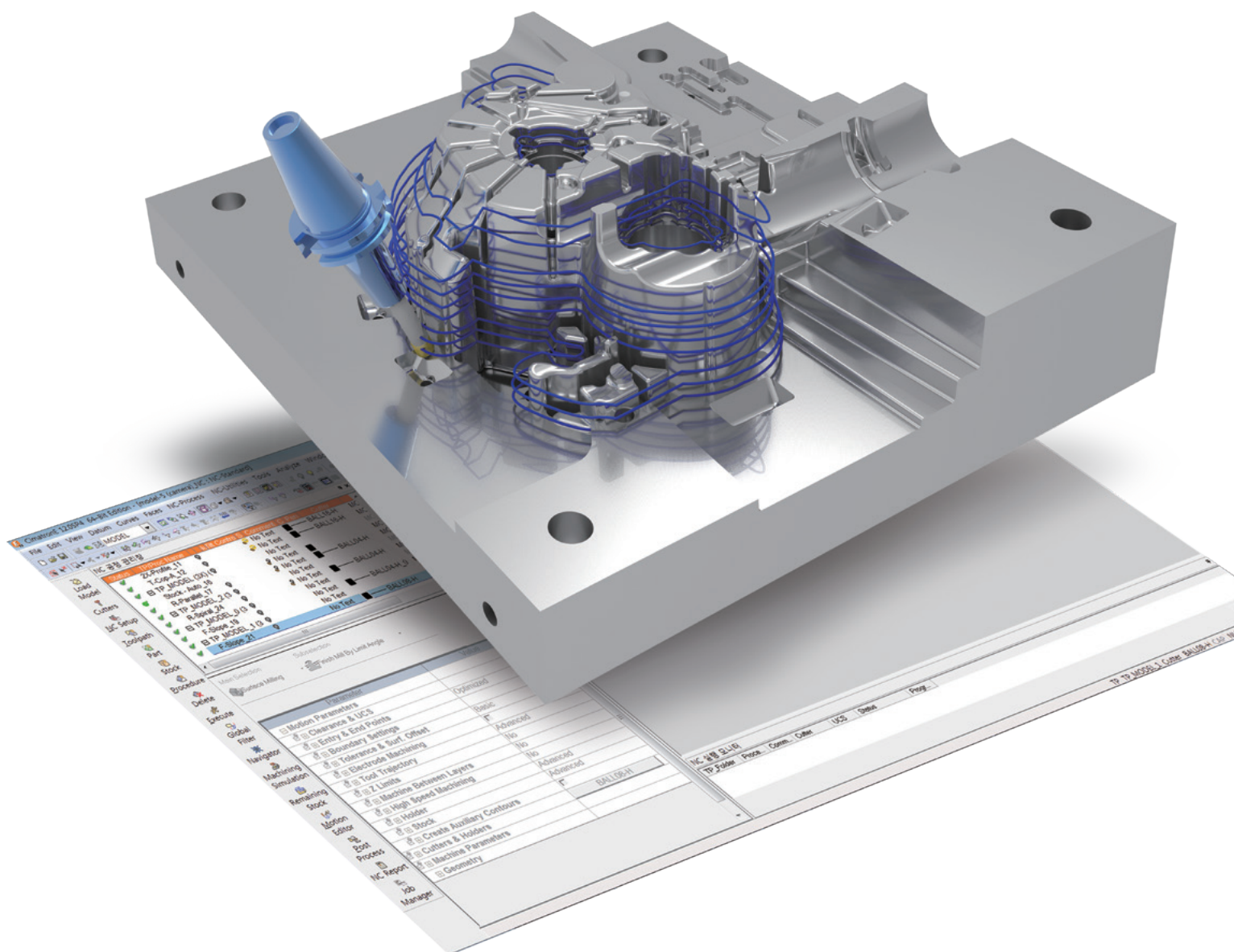

樹脂型、金型、プレートおよび ディスクリート型生産用NCプログ



複雑さを問わない、多軸、高品質部品の設計

部品を、確信を持ってより高速に切削加工しながら、機械やツールを保護。
柔軟な自動化機能を使用してツールパスをより簡単、迅速にプログラム
内蔵された完全な CAD 機能により部品を生産用に準備
専用ストラテジーを使用してさまざまなタイプの部品を切削加工

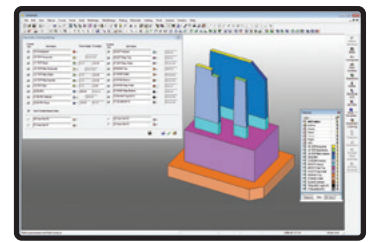

高速プログラミング、効率的なツールパス

- NC 設定、削り代の直接確認、ジョブマネージャにより切削加工を管理。
- カスタマイズされた NC テンプレートと、マルチスレッド、バックグラウンド実行、別の PC 上での演算を使用する高速計算によるラピッドプログラミング。
- 解析、プレビュー、シミュレーションによる効率的で安全なツールパスを作成。
- 3D 画像、寸法、注記 (PMI) を含んだカスタマイズ可能な NC レポートの自動作成。

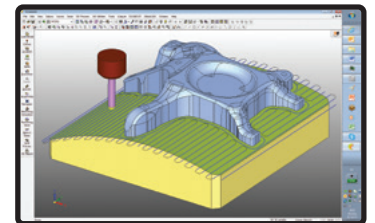

効率的な粗削り、高品質な仕上げ

- 強力な粗削り - 超高率材料除去万能粗削り (VoluMill)。
- 豊富な 3~5 軸仕上げ、クリーンアップおよび残部材料ストラテジーによる、エア拡張やウォータフォール排除を含む、優れた表面品質。
- 5 軸位置決め用効率、衝突がないツールパス用の多方向 3D メッシュストック。
- 電極およびマイクロ フライス加工用の専用機能。

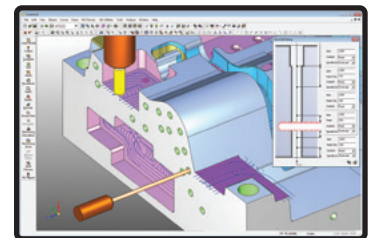

プレートマシニングシートと自動掘削

- Manufacturing Feature Recognition (MFR:製造フィーチャ認識) ツールが、より安全でより速いプログラミングのためにポケットの高さ、形状および抜き勾配角を自動認識。
- 2.5 軸のポケットの粗削り手順は、開いたポケットと閉じたポケットを処理し、HSM オプション (すなわち円運動) をサポートし、ホルダーの衝突防止を実現。
- 超高率材料除去ポケット加工 (VoluMill)、オープン ポケットおよび 2D クリーンアップ対応。
- 基準駆動テンプレートによるサーフェスを使用する自動ポケットおよびプロファイル。
- 穴と実際の削り代認識を含む自動ドリルによりプログラミング時間を 90% 節減。
- 安全なガンドリル、交差するドリル加工穴を認識する送り/速度パラメーター付き。

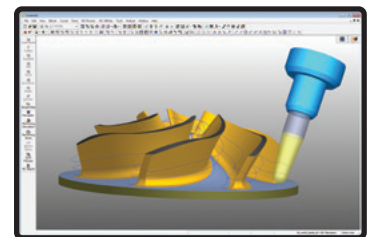

部品生産用 5 軸プログラミング

- 5 軸粗削りと仕上げをユーザーが完全管理し、どんなジョブも安全に完了。
- ブレード、インペラー、プリスク、ポート、インレット、タービン用の時間短縮アプリケーション。
- 医療、航空宇宙、その他複雑な部品用の 5 軸切削加工および材料除去シミュレーション。
- どんな 5 軸機やコントローラー用にも実証されたポストの豊富なライブラリーにアクセス。

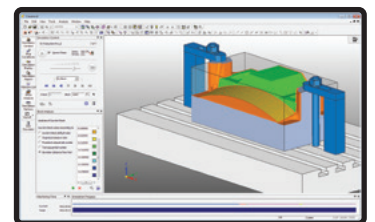

信頼できる切削加工のためのシミュレーションと検証

- 運動、ワーク、フィクスチャーを本当に表現する切削加工シミュレーション。
- 高品質の内蔵多軸材料除去シミュレーション。
- 機械、フィクスチャー、削り代、ツール、ホルダーのための信頼性が高い衝突および食い込み検出。
- 食い込みおよび衝突レポートと、カラーコード化された削り代残部があるツールパス検証。

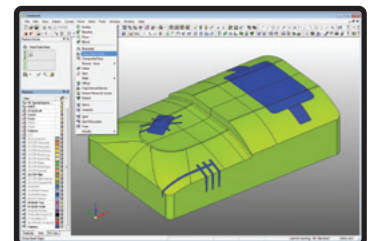

信頼性の高いデータ インポートによる強力な NC 用 CAD

- ハイブリッドな CAD 環境を使用してモデルを修復し、抜き勾配や丸めを適用。
- キャップ穴やスロット用、そしてサーフェス拡張用の専用フィーチャー。
- すべての標準フォーマットや、AutoCAD、Inventor、Catia、Creo、NX、SOLIDWORKS などのネイティブなフォーマットからデータをインポート。